

COOKERHOOD

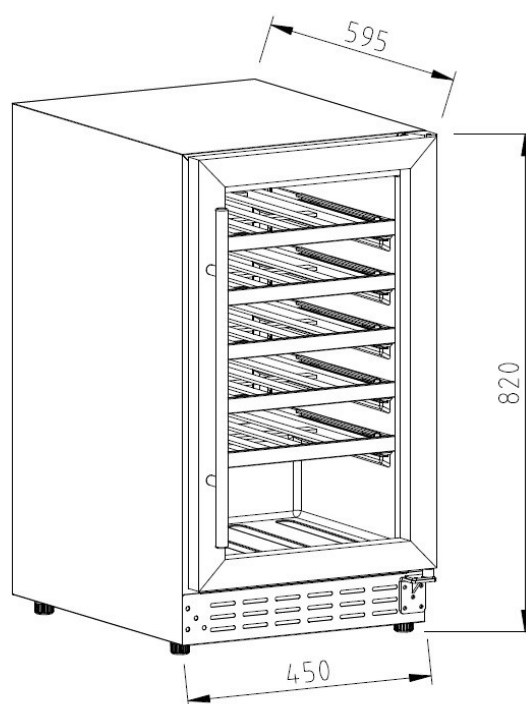
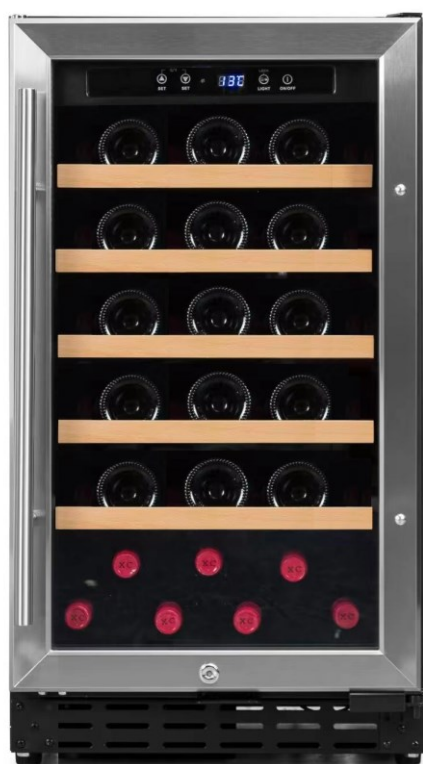

ADEGA CLIMATIZADA

29 GARRAFAS

Manual

**ANTES DE USAR, LEIA E SIGA TODAS AS REGRAS DE SEGURANÇA
E INSTRUÇÕES DE OPERAÇÃO. MANTENHA ESTE MANUAL EM UM LOCAL SEGURO.**

INSTRUÇÕES DE SEGURANÇA IMPORTANTES

- Leia todas as instruções antes de utilizar o aparelho.
- Conecte-se a uma tomada de 3 pinos aterrada. Não remova a ponta de aterramento, não use um adaptador e não use um cabo de extensão.
- Recomenda-se que seja fornecido um circuito separado, que sirva apenas o seu aparelho. Use recipientes que não podem ser desligados por um interruptor ou corrente de tração.
- Nunca limpe as peças do aparelho com fluidos inflamáveis. Estes fumos podem criar um risco de incêndio ou explosão.
- Antes de prosseguir com as operações de limpeza e manutenção, verifique se a linha de energia da unidade está desconectada.
- Não ligue nem desligue a ficha eléctrica quando as mãos estiverem molhadas.
- Desligue o aparelho da tomada ou desligue a alimentação antes de limpar ou fazer a manutenção. Não fazer isso pode resultar em choque eléctrico ou morte.
- Não tente reparar ou substituir qualquer parte do seu aparelho, a menos que seja especificamente recomendado neste manual. Todos os outros serviços devem ser encaminhados para um técnico qualificado.
- Não armazene ou utilize gasolina ou quaisquer outros vapores e líquidos inflamáveis nas proximidades deste ou de qualquer outro aparelho. A fumaça pode criar um risco de incêndio ou explosão.
- Use duas ou mais pessoas para mover/instalar a geladeira. Não fazer isso pode resultar em lesões nas costas ou outras.
- Para garantir a ventilação adequada do seu aparelho, a parte frontal da unidade deve estar completamente desobstruída. Escolha uma área bem ventilada com temperaturas acima de 61°F (16°C) e abaixo de 95°F (35°C). Esta unidade deve ser instalada em uma área protegida dos elementos, como vento, chuva, spray de água ou gotejamentos.
- O aparelho não deve estar localizado ao lado de fornos, grelhas ou outras fontes de calor elevado.
- O aparelho deve ser instalado com todas as conexões eléctricas de acordo com os códigos estaduais e locais. É necessária uma alimentação eléctrica padrão (220 V AC 60 Hz), devidamente aterrada, de acordo com o Código Nacional de Eletricidade e códigos e portarias locais.
- Não torça nem aperte o cabo da fonte de alimentação do aparelho.
- O tamanho do fusível (ou disjuntor) deve ser de 15 amperes.
- É importante que o aparelho seja nivelado para funcionar corretamente. Talvez seja necessário fazer vários ajustes para nivelá-lo.
- Embora a unidade tenha sido testada na fábrica, devido ao trânsito e armazenamento, você deve limpar o aparelho antes de usar.
- Não utilize agentes de limpeza à base de solventes ou abrasivos no interior. Estes produtos de limpeza podem danificar ou descolorir o interior.
- Não utilize este aparelho para outros fins que não sejam residenciais.
- Este aparelho é livre de CFC e HFC e contém pequenas quantidades de isobutano (R600a), que é amigo do ambiente, mas inflamável. Não danifica a camada de ozônio, nem aumenta o efeito estufa. Durante o transporte e a configuração do aparelho, deve ter-se cuidado para que nenhuma parte do sistema de arrefecimento seja danificada. O líquido de arrefecimento com fuga pode inflamar e danificar os olhos.

- Em caso de danos:
 - Evite chamas abertas e qualquer coisa que crie uma faísca,
 - Desconectar da linha de energia elétrica,
 - Arejar a sala em que o aparelho está localizado por vários minutos, e
 - Entre em contato com o Departamento de Atendimento para obter aconselhamento.
- Quanto mais líquido de arrefecimento houver em um aparelho, maior será a sala em que ele deve ser instalado. Em caso de vazamento, se o aparelho estiver em uma sala pequena, há o perigo de acúmulo de gases combustíveis. Para cada grama de líquido de arrefecimento, são necessários pelo menos 325 pés cúbicos de espaço ambiente. A quantidade de líquido de arrefecimento no aparelho é indicada na placa de identificação na parte traseira do aparelho. É perigoso para qualquer pessoa que não seja uma Pessoa de Serviço autorizada realizar manutenção ou reparos neste aparelho.
- Tome muito cuidado ao manusear, mover e usar o aparelho para evitar danificar a tubulação de refrigerante ou aumentar o risco de vazamento.
- A substituição de componentes e a manutenção devem ser feitas por pessoal de serviço autorizado de fábrica, de modo a minimizar o risco de possível ignição devido a peças incorretas ou manutenção inadequada.
- Este aparelho pode ser utilizado por crianças com idade igual ou superior a 8 anos e por pessoas com capacidades físicas, sensoriais ou mentais reduzidas ou com falta de experiência e conhecimento, desde que tenham recebido supervisão ou instruções sobre a utilização do aparelho de forma segura e compreendam os perigos envolvidos. As crianças não devem brincar com o aparelho. A limpeza e a manutenção do usuário não devem ser feitas por crianças sem supervisão.
- Se o cabo de alimentação estiver danificado, deve ser substituído pelo fabricante, pelo seu agente de assistência ou por pessoas igualmente qualificadas, a fim de evitar um perigo.
- AVISO: Ao posicionar o aparelho, certifique-se de que o cabo de alimentação não está preso ou danificado.
- AVISO: Não localize várias tomadas portáteis ou fontes de alimentação portáteis na parte traseira do aparelho.
- ATENÇÃO: Mantenha as aberturas de ventilação, no compartimento do aparelho ou na estrutura embutida, livres de obstrução.
- ATENÇÃO: Não utilize dispositivos mecânicos ou outros meios para acelerar o processo de descongelamento, além dos recomendados pelo fabricante.
- ATENÇÃO: Não danifique o circuito refrigerante.
- ATENÇÃO: Não utilize aparelhos elétricos dentro dos compartimentos de armazenamento de alimentos do aparelho, a menos que sejam do tipo recomendado pelo fabricante.
- Não guarde substâncias explosivas como latas de aerossol com um propelente inflamável neste aparelho.
- Este aparelho destina-se a ser utilizado em aplicações domésticas e similares, tais como:
 - áreas de cozinha de funcionários em lojas, escritórios e outros ambientes de trabalho;
 - casas de fazenda e por clientes em hotéis, motéis e outros ambientes do tipo residencial;
 - ambientes tipo bed and breakfast;
 - restauração e aplicações similares não retalhistas.
- Ao descartar o aparelho, retire a porta e deixe as prateleiras no lugar para que as crianças não possam subir facilmente para dentro. E certifique-se de que o circuito do líquido de arrefecimento, particularmente o trocador de calor na parte traseira/inferior da unidade, não está danificado.

-  O símbolo de reciclagem no produto ou na sua embalagem indica que este produto não deve ser manuseado como lixo doméstico normal e que deve ser levado para um ponto de recolha de reciclagem de produtos eléctricos e electrónicos.



- SALVE ESTAS INSTRUÇÕES -

INSTRUÇÕES DE INSTALAÇÃO

Antes de utilizar o seu aparelho

- Remova a embalagem exterior e interior.
- Antes de ligar o aparelho à fonte de alimentação, deixe-o em pé durante aproximadamente 2 horas. Isso reduzirá a possibilidade de um mau funcionamento no sistema de resfriamento devido ao manuseio durante o transporte.
- Limpe a superfície interior com água morna usando um pano macio.
- Instale a maçaneta no lado esquerdo da porta usando os parafusos fornecidos.

Instalação do seu aparelho

- Este aparelho foi concebido para instalação independente ou integrada (totalmente embutida).
- Coloque o seu aparelho num piso suficientemente forte para o suportar quando estiver totalmente carregado. Para nivelar o aparelho, ajuste as pernas de nivelamento dianteiras na parte inferior.
- Localize o aparelho longe da luz solar direta e das fontes de calor (fogão, aquecedor, radiador, etc.). A luz solar direta pode afetar o revestimento acrílico e as fontes de calor podem aumentar o consumo eléctrico. Temperaturas ambientes extremamente frias também podem fazer com que a unidade não funcione corretamente.
- Evite localizar a unidade em áreas úmidas.
- Ligue o aparelho a uma tomada de parede exclusiva, devidamente instalada e aterrada. Em hipótese alguma corte ou remova o terceiro pino (terra) do cabo de alimentação. Qualquer dúvida sobre energia e/ou aterramento deve ser direcionada a um centro de serviços de produtos certificado e autorizado.

Descongelação

Enquanto está funcionando, o aparelho se descongela automaticamente a cada 24 horas. O processo de descongelamento dura cerca de 20 minutos. A água derretida é coletada na bandeja de gotejamento do evaporador, onde evapora. Durante o processo de descongelamento, a temperatura exibida pode ser maior do que a temperatura definida.

NOTA: Você pode notar condensação na superfície externa da porta de vidro. Isso ocorre quando o vapor de água do ar entra em contato com a superfície fria da porta e o vapor se condensa no vidro, causando um efeito de embaçamento. Em situações extremas, a água pode até escorrer pela porta, indicando umidade excessiva no ambiente.

OPERAÇÃO

Temperaturas recomendadas para refrigerar vinho:

Vinhos tintos: 15 - 20°C (59 - 68°F)

Vinhos secos / brancos: 9 - 14°C (48.2 - 57.2°F)

Espumantes: 5 - 8°C (41 - 46.4°F)

Estas temperaturas podem variar ligeiramente dependendo se a luz interior está ou não ligada ou apagada, e se as garrafas estão localizadas na secção superior/média ou inferior.

Os controles do seu aparelho







O aparelho deve ser colocado onde a temperatura ambiente se situe entre 16 - 35°C (61 - 95°F). Se a temperatura ambiente estiver acima ou abaixo dessa faixa, o desempenho da unidade pode ser afetado. Por exemplo, colocar sua unidade em condições extremamente frias ou quentes pode fazer com que a temperatura interior flutue.









Painel de controle









Ajuste do controle de temperatura

Temperatura ajustável: 5°C a 20°C (41°F a 68°F)

- Defina a temperatura desejada pressionando os botões correspondentes,  para aumentar ou  para diminuir. Cada prensa é um incremento ou decréscimo de 1 grau. Uma vez liberada, a temperatura definida piscará por aproximadamente 5 segundos e, em seguida, reverta para exibir a temperatura interna.
 - Para ver a temperatura definida, pressione o botão  ou  uma vez e o display LED piscará a temperatura definida por 5 segundos.
 - O aparelho tem a capacidade de exibir a temperatura em Celsius ou Fahrenheit. Para alterar a escala de temperatura, mantenha pressionados os dois  botões simultaneamente por aproximadamente 3 segundos.
- Nota:** A temperatura no interior pode variar ligeiramente dependendo se a lâmpada interior está ou não ligada ou desligada e onde as garrafas estão localizadas.

Modo ECO:	<ul style="list-style-type: none"> ● Mantenha pressionado o botão  por 3 segundos para entrar ou sair do modo ECO. ● Neste modo, a luz LED interior, o indicador do compressor e  o valor da temperatura no painel de exibição serão desligados e o símbolo ° acenderá no canto superior esquerdo de °C / °F.
 Luz / Fechadura	<ul style="list-style-type: none"> ● Modo de brilho da lâmpada LED: with Memory IC (quando a unidade reinicia após a unidade de falha de energia, irá recuperar automaticamente para a última configuração), o brilho padrão é de 100%. Cada vez que o botão  é pressionado, o brilho do LED será ciclado através das quatro posições (100%, 75%, 50%, OFF) ● Pressione e segure por 3 segundos para bloquear ou desbloquear o painel de controle.
 Liga/desliga / Mudo	<ul style="list-style-type: none"> ● Para ligar ou desligar o aparelho, mantenha pressionado o botão ON/OFF por 3 segundos. ● Quando o alarme de temperatura alta/baixa é ativado, a campainha soará continuamente. Pressione  uma vez para desligar o alarme.
 FECHADURA	Se estiver iluminado, indica que o painel de controle está bloqueado.
 CORRER	Quando o compressor da unidade estiver funcionando, essa luz indicadora acenderá para indicar que o modo de resfriamento está atualmente em operação.

Modo de demonstração	<ul style="list-style-type: none"> • Pressione e  segure os botões e,  simultaneamente , por 10 segundos para entrar ou sair do modo de demonstração. • Neste modo, o painel de exibição pode operar configurações, mas a temperatura é um display fixo 12°C (54°F) e todos os ventiladores mais o compressor não serão iniciados.
Modo sábado	<ul style="list-style-type: none"> • Pressione e segure os botões  e,  ao mesmo tempo, por pelo menos 5 segundos para entrar ou sair do modo Sabbath. Neste modo, o LED exibirá "Sb". Este modo desliga os ecrãs, a luz interior e impede-os de ligar novamente. As operações normais de resfriamento ainda ocorrerão. O compressor e o ventilador funcionam normalmente. Quando o gabinete for desligado, ele não sairá automaticamente do modo Sabbath e manterá o modo Sabbath quando ligar novamente. O Modo Sabbath será desligado automaticamente após 96 horas.
Descongelação	<ul style="list-style-type: none"> • A unidade descongela automaticamente em condições normais de operação. • O evaporador atrás da parede traseira da unidade descongela automaticamente. A água escoará através da tubulação de drenagem da parte de trás do produto. Os usuários precisam levar a água para o ralo ou encontrar um aparelho para carregar a água. (Se estiver carregando com um aparelho, você precisa prestar atenção para limpar a água regularmente) • No entanto, a geada pode se acumular no evaporador se a unidade for repetidamente aberta em um local de alto calor ou alta umidade. Se esse padrão de geada não desaparecer dentro de 24 horas, sua unidade exigirá descongelamento manual.
Modo de descongelamento obrigatório:	<p>Pressione  o e  de uma só vez por 10 segundos para entrar no modo de descongelamento obrigatório.</p>

NOTA:

- Se a unidade estiver desconectada ou desligada, ou se tiver havido uma falha de energia, você deve esperar de 3 a 5 minutos antes de reiniciar a unidade. Se você tentar reiniciar antes desse atraso, o dispositivo não será iniciado.
- Quando utiliza o aparelho pela primeira vez ou o reinicia depois de este ter sido desligado durante muito tempo, pode haver uma variação de alguns graus entre a temperatura selecionada e a indicada no ecrã. Isso é normal e devido ao tempo de inativação. Assim que o aparelho estiver funcionando por algumas horas, tudo voltará ao normal.

Invertendo o balanço da porta

Este aparelho tem a capacidade de abrir a porta do lado esquerdo ou direito. A unidade é entregue a você com a abertura da porta do lado esquerdo. Caso deseje inverter a direção de abertura, siga as instruções abaixo. Para fazer a reversão, você encontrará duas peças de ferragem em um saco plástico dentro do aparelho: a dobradiça superior esquerda e a dobradiça inferior esquerda. O suporte de apoio inferior é usado para ambos os lados.

1. Coloque cuidadosamente o aparelho de costas. Use amortecimento para proteger o piso e o aparelho.
2. Usando uma chave de fenda Philips, remova os dois parafusos e a dobradiça inferior direita abaixo da porta. Mantenha a dobradiça em um local seguro caso você precise inverter a porta novamente no futuro.
3. Deslize cuidadosamente a porta e coloque-a sobre uma superfície acolchoada.
4. Troque as mangas plásticas do eixo na parte superior da porta.
5. Remova o suporte de suporte inferior do lado direito.
6. Retire a dobradiça superior direita e mantenha em um local seguro caso queira inverter a porta no futuro.

7. Remova os parafusos do canto superior esquerdo e transfira para a direita.
8. Instale a dobradiça superior esquerda.
9. Instale a dobradiça inferior esquerda na porta. Não aperte demais o parafuso.
10. Coloque a porta de volta no aparelho, alinhando a dobradiça superior.
11. Instale o suporte de suporte inferior.
12. Ajuste o alinhamento da porta. Quando ajustado, aperte o parafuso na dobradiça.
13. Remova a alça. Transfira as tampas do orifício do parafuso para a esquerda e instale a alça à direita.

Instalação da Alça

Para instalar a alça, siga estas instruções:

1. Puxe cuidadosamente a junta da porta (vedação) para longe da porta na área onde a maçaneta será fixada.
2. Coloque a alça sobre os orifícios do parafuso na parte externa da porta e prenda-a com os parafusos que foram fornecidos . Aperte os parafusos.
3. Pressione a junta da porta de volta em seu sulco.

Como tirar as prateleiras

1. Retire as garrafas de vinho das prateleiras.
2. Por favor, mantenha a porta totalmente aberta antes de retirar as prateleiras.
3. Toque as fivelas de plástico à esquerda e à direita do trilho deslizante, pressionando a fivela de plástico esquerda para cima e pressionando a fivela de plástico direita para baixo ao mesmo tempo e, em seguida, empurrando a prateleira.

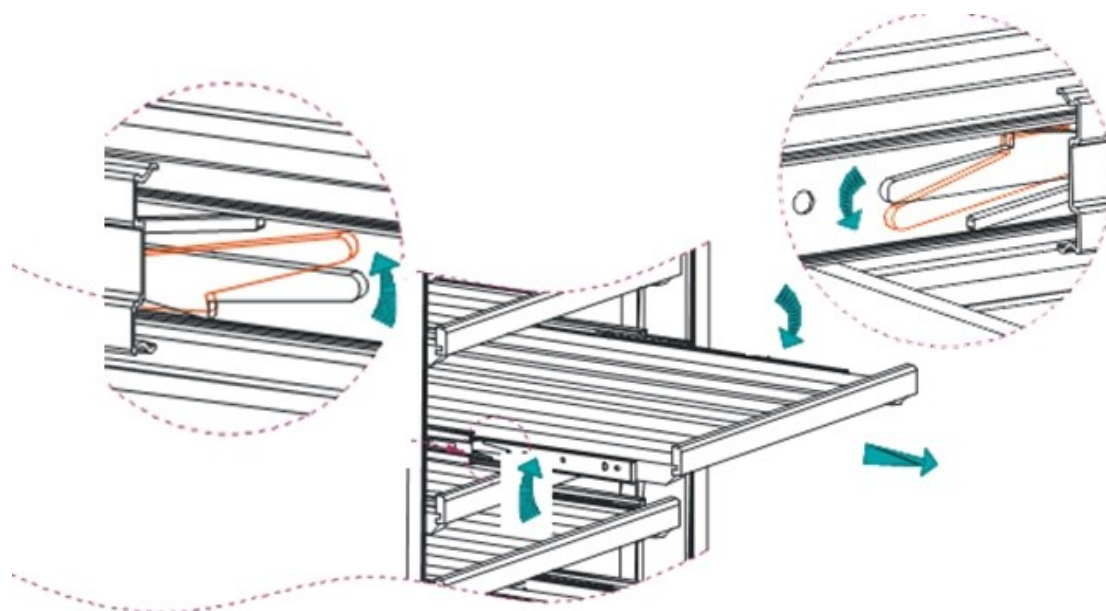

Armazenamento

- As garrafas podem diferir em tamanho. Assim, o número real de garrafas que você pode armazenar pode variar.
- A capacidade máxima aproximada das garrafas pode ser alcançada ao armazenar garrafas tradicionais de 750 ml de Bordeaux em armazenamento a granel.
- Você pode carregar suas garrafas de vinho em fileiras simples ou empilhando enquanto toma nota do seguinte: se você não tiver garrafas suficientes para encher sua adega, é melhor distribuir a carga por toda a adega para evitar cargas do tipo "tudo em cima" ou "tudo embaixo".
 - Remova ou realoque prateleiras de madeira ajustáveis para acomodar tipos maiores de garrafas ou aumente a capacidade da adega empilhando as garrafas quando necessário. (Veja as instruções para remover prateleiras, acima.)
 - Mantenha pequenos espaços entre as paredes e as garrafas para permitir a circulação de ar. Como em uma adega subterrânea, a circulação de ar é importante para evitar mofo e para uma temperatura mais homogênea dentro da adega.
 - Para facilitar a circulação do ar, não sobrecarregue sua adega.
 - Evite obstruir os ventiladores internos (localizados internamente no painel traseiro da adega).
 - Para evitar que as garrafas caiam, não tente deslizar as prateleiras para fora além da posição fixa.
 - Não puxe mais de uma prateleira carregada ao mesmo tempo, pois isso pode fazer com que a adega se incline para a frente se não estiver instalada corretamente.

CUIDADOS E MANUTENÇÃO

Limpeza do seu aparelho

1. Desligue a tomada, desconecte o aparelho e remova todos os itens, incluindo prateleiras e racks.
2. Lave as superfícies internas com água morna e bicarbonato de sódio. A solução deve consistir em cerca de 2 colheres de sopa de bicarbonato de sódio para um litro de água.
3. Lave as prateleiras com uma solução de detergente neutro.
4. Retirar o excesso de água da esponja ou pano ao limpar a área dos controles ou quaisquer partes elétricas.
5. Lave o exterior do refrigerador com uma solução morna de detergente líquido neutro. Enxágue bem e seque com um pano limpo e macio.

Descongelamento

O descongelamento do interior do aparelho ocorre automaticamente durante o funcionamento.

Aproximadamente a cada 4 horas, o compressor deixará de funcionar por cerca de 20 minutos. Durante o descongelamento, a temperatura será maior do que a definida. A água de degelo é coletada pela bandeja de evaporação acima do compressor e evapora automaticamente.

Queda de energia

A maioria das falhas de energia são corrigidas em poucas horas e não devem afetar a temperatura do seu aparelho se você minimizar o número de vezes que a porta é aberta. Se sua energia vai ficar desligada por um longo período de tempo, você precisa tomar as medidas adequadas para proteger seu conteúdo.

Tempo de Férias

Deixe o aparelho funcionando durante férias de menos de três semanas. Se desligar o aparelho por longos períodos, deixe a porta ligeiramente aberta para evitar que o odor se acumule no interior.

Transportando seu aparelho

Se necessitar de mover o seu aparelho depois de a caixa ter sido eliminada:

1. Tape com segurança todos os itens soltos (prateleiras) dentro do seu eletrodoméstico.
2. Vire as pernas ajustáveis até a base para evitar danos.
3. Feche a porta.
4. Certifique-se de que o aparelho permanece seguro na posição vertical durante o transporte. Proteja também o exterior do aparelho com um cobertor ou artigo semelhante.

Dica de economia de energia

O aparelho deve estar localizado na área mais fria da sala, longe de aparelhos produtores de calor e longe da luz solar direta.

PROBLEMAS COM O SEU APARELHO

Você pode resolver muitos problemas comuns facilmente, economizando o custo de uma possível chamada de serviço. Tente as sugestões abaixo para ver se você pode resolver o problema antes de chamar o servidor.

GUIA DE SOLUÇÃO DE PROBLEMAS

PROBLEMA	POSSÍVEL CAUSA	REMÉDIO
O aparelho não funciona.	<ul style="list-style-type: none"> ● A unidade descongela automaticamente em condições normais de operação. ● O aparelho está desligado. ● Disjuntor tropeçado ou fusível soprado. 	<ul style="list-style-type: none"> ● Conecte o aparelho. ● Ligue o aparelho. ● Ligue o disjuntor ou substitua o fusível.
Aparelho não é frio o suficiente.	<ul style="list-style-type: none"> ● A temperatura não está ajustada corretamente. ● A temperatura ambiente pode exigir uma configuração de temperatura mais baixa. ● A porta abria-se demasiadas vezes. ● A porta não foi fechada completamente. ● A porta não é hermeticamente fechada. ● O condensador está muito sujo. ● A abertura da ventilação está bloqueada ou muito empoeirada. 	<ul style="list-style-type: none"> ● Verifique a temperatura definida. ● Defina uma temperatura mais baixa. ● Não abra a porta mais vezes do que o necessário. ● Feche a porta corretamente. ● Verifique a vedação da porta e limpe ou substitua. ● Limpe o condensador quando necessário. ● Limpe as obstruções e limpe a poeira.
O aparelho liga-se e desliga-se com frequência.	<ul style="list-style-type: none"> ● A temperatura ambiente é superior à média. ● Um grande número de garrafas foi adicionado à unidade. ● A porta está aberta demasiadas vezes. ● A porta não está completamente fechada. ● A junta da porta não sela corretamente. 	<ul style="list-style-type: none"> ● Coloque o aparelho em um lugar mais fresco. ● Deixe o aparelho trabalhar durante algum tempo até atingir a temperatura definida. ● Não abra a porta mais vezes do que o necessário. ● Feche a porta corretamente. ● Verifique a vedação da porta e limpe ou substitua.
A luz não funciona.	<ul style="list-style-type: none"> ● O aparelho não está conectado a uma fonte de alimentação. ● Disjuntor tropeçado ou fusível soprado. ● A luz foi apagada no painel de controle. 	<ul style="list-style-type: none"> ● Conecte o aparelho. ● Ligue o disjuntor ou substitua o fusível. ● Acenda a luz.
Vibrações	<ul style="list-style-type: none"> ● O aparelho não está nivelado corretamente. 	<ul style="list-style-type: none"> ● Nivele o aparelho com os pés ajustáveis.
O aparelho parece fazer muito barulho.	O barulho pode vir do fluxo do refrigerante, o que é normal. À medida que cada ciclo termina, você pode ouvir sons de gargalhadas causadas pelo fluxo de refrigerante em seu aparelho. Se ocorrerem flutuações de temperatura, a contração e expansão das paredes internas podem causar ruídos de estalo e crepitação.	
	<ul style="list-style-type: none"> ● O aparelho não está nivelado corretamente. 	<ul style="list-style-type: none"> ● Nivele o aparelho com os pés ajustáveis.
A porta não fechará corretamente.	<ul style="list-style-type: none"> ● O aparelho não está nivelado corretamente. ● A porta estava invertida e não estava devidamente instalada. ● A junta está suja. ● As prateleiras estão fora de posição. 	<ul style="list-style-type: none"> ● Nivele o aparelho com os pés ajustáveis. ● Verifique a dobradiça da porta e remonte corretamente. ● Limpe a junta da porta. ● Verifique as prateleiras e refit corretamente.

Exibir "E1", "E2".	<ul style="list-style-type: none">• "E1" ou "E2" indica que o sensor de temperatura do ar da zona superior falhou.	<ul style="list-style-type: none">• Ctodos para o serviço.
--------------------	--	--

NOTA: Este aparelho destina-se a ser utilizado exclusivamente para a armazenagem de vinho